

# Teollisuuspyörät



Vahvan ja kestävän rakenteen ansiosta teollisuuspyörät kestävät pitkään ja toimivat moitteettomasti kovassakin käytössä. Mannerin pyörät ovatkin vakuuttaneet käyttäjänsä erinomaisella toimivuudellaan ja kestävyydellään. Pyöriä käytetään muun muassa panimo- ja meijeriteollisuudessa sekä kaupan logistiikkatoiminnoissa.

Haarukka on taivutettua sinkittyä terästä. Kääntölaakerissa on kaksi kuulakehää, joissa on karkaistut teräskuulat. Huoltovapaat, kuulalaakeroidut pyörät takaavat raskaampienkin kuormien siirron kevyesti. Valikoimastamme löydät useita eri pyörä- ja liuku-laakerivaihtoehtoja. Pyörät voidaan valmistaa myös asiakkaan väritoivomusten mukaisesti.

Teollisuuspyöriä on saatavana myös sähköä johtavina sekä useina erikoispyörinä, esimerkiksi RFID-tunnisteella varustettuina.

- **Maitorullakot**
- **Tavararullakot**
- **Pesularullakot**
- **Alustavaunut**
- **Ruokavaunut**
- **Jäteastiat**
- **Teollisuuskoneet**
- **Rakennustelineet**

# Teollisuuspyörät



81

Ylhäällä N  
Alhaalla ND

## YKI IRTOPYÖRÄ

N polyamidi, liukulaakeri. ND polyamidikeskiö + polyuretaanirengas, liukulaakeri.

Tuoteno	Nimike							Sh	A
400751	YKI-70 N	70	24	32	8	•	90	-	
400752	YKI-75 ND	75	28	32	8	•	90	98	



82

## YKL KÄÄNTÖPYÖRÄ, NELIKULMALAATTA

N polyamidi. ND polyamidikeskiö + polyuretaanirengas.

Tuoteno	Nimike									Sh	A
400753	YKL-70 N	70	24	90	54	95x75	75x45	9	•	90	-
400754	YKL-75 ND	75	28	93	57	95x75	75x45	9	•	90	98

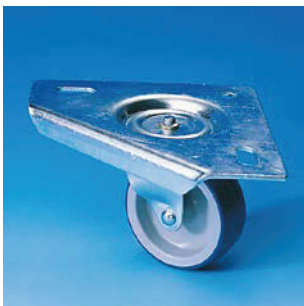

83

## YKA KÄÄNTÖPYÖRÄ, KOLMIOLAATTA

N polyamidi. ND polyamidikeskiö + polyuretaanirengas.

Tuoteno	Nimike									Sh	A
400748	YKA-70 N	70	24	90	54	145x145	100/90x100/90	11	•	90	-
400750	YKA-75 ND	75	28	93	57	145x145	100/90x100/90	11	•	90	98



84

## YP KIINTOPYÖRÄ, NELIKULMALAATTA

N polyamidi. ND polyamidikeskiö + polyuretaanirengas.

Tuoteno	Nimike									Sh	A
400755	YP-70 N	70	24	90	95x75	74x45	8	•	90	-	
400756	YP-75 ND	75	28	93	95x75	74x45	8	•	90	98	

Polyuretaanista valmistettu juoksupinta kestää kulutusta.

# Teollisuuspyörät



85

Ylhäällä N  
Alhaalla N/K

## LI IRTOPYÖRÄ

N polyamidi, liukulaakeri. N/K polyamidi, kuulalaakeri, (tiivistetty).

Tuotenumero	Nimike								
400064	LI-100 N	100	36	46	10	•	-	180	
400067	LI-100 N/K	100	36	46	10	-	•	200	
401505	LI-100/52 N/K	100	36	52	10	-	•	200	
400095	LI-125 N	125	36	46	10	•	-	200	
400096	LI-125 N/K	125	36	46	10	-	•	240	
401406	LI-125/52 N/K	125	36	52	10	-	•	240	
400118	LI-160 N	160	40	51,5	11	•	-	400	
400137	LI-200 N	200	50	61,5	13	•	-	450	
400138	LI-200 N/K	200	50	61,5	13	-	•	750	



86

## LK KÄÄNTÖPYÖRÄ, KESKIÖREIKÄ

N polyamidi.

Tuotenumero	Nimike								
400188	LK-100 N	100	36	132	90	12,5	•	-	140
400191	LK-100 N/K	100	36	132	90	12,5	-	•	140
400221	LK-125 N	125	36	157	106	12,5	•	-	145
400222	LK-125 N/K	125	36	157	106	12,5	-	•	145



87

## LK KÄÄNTÖPYÖRÄ, KESKIÖREIKÄ

N polyamidi.

Tuotenumero	Nimike								
401138	LK-160 N L	160	40	191	131	12	•	-	200
401143	LK-200 N L	200	50	240	159	12	•	-	300
401144	LK-200 N/K L	200	50	240	159	12	-	•	300

# Teollisuuspyörät



88

## LK-J KÄÄNTÖPYÖRÄ, KESKIÖREIKÄ, KAKSITOIMINEN JARRU LUKITSEE PYÖRIMISEN JA KÄÄNTYMISEN

N polyamidi.

Tuotenumero	Nimike								
400523	LK-J-100 N	100	36	132	110	12,5	•	-	140
400524	LK-J-100 N/K	100	36	132	110	12,5	-	•	140
400543	LK-J-125 N	125	36	157	110	12,5	•	-	145
400544	LK-J-125 N/K	125	36	157	110	12,5	-	•	145



89

## LK-J KÄÄNTÖPYÖRÄ, KESKIÖREIKÄ, KAKSITOIMINEN JARRU LUKITSEE PYÖRIMISEN JA KÄÄNTYMISEN

N polyamidi.

Tuotenumero	Nimike								
401139	LK-J-160 N L	160	40	191	138	12	•	-	200
401145	LK-J-200 N L	200	50	240	161	12	•	-	300
401146	LK-J-200 N/K L	200	50	240	161	12	-	•	300



90

Ylhäällä LKE-100 N/K  
Alhaalla LSE-100/52 N/K L

## LKE LSE (VAHVA HAARUKKA) KÄÄNTÖPYÖRÄ, NELIKULMALAATTA

N polyamidi.

Tuotenumero	Nimike										
400298	LKE-100 N	100	36	132	90	105x85	80x60	9	•	-	140
400302	LKE-100 N/K	100	36	132	90	105x85	80x60	9	-	•	140
401508	LSE-100/52 N/K L	100	36	137	91	105x85	80/76x60/55	8	-	•	200
400328	LKE-125 N	125	36	157	106	105x85	80x60	9	•	-	145
400330	LKE-125 N/K	125	36	157	106	105x85	80x60	9	-	•	145
401511	LSE-125/52 N/K L	125	36	163	104	105x85	80/76x60/55	8	-	•	240



91

## LKE KÄÄNTÖPYÖRÄ, NELIKULMALAATTA

N polyamidi.

Tuotenumero	Nimike										
401140	LKE-160 N L	160	40	191	131	135x110	105x80/75	10	•	-	200
401147	LKE-200 N L	200	50	240	159	135x110	105x80/75	10	•	-	300
401148	LKE-200 N/K L	200	50	240	159	135x110	105x80/75	10	-	•	300

# Teollisuuspyörät



92

Ylhäällä LKE-J-100 N/K  
Alhaalla LSE-J-100/52 N/K L

## LKE-J LSE-J (VAHVA HAARUKKA) KÄÄNTÖPYÖRÄ, NELIKULMALAATTA, KAKSITOIMINEN JARRU LUKITSEE PYÖRIMISEN JA KÄÄNTYMISEN

N polyamidi.

Tuotenumero	Nimike												
400383	LKE-J-100 N	100	36	132	110	105x85	80x60	9	•	-	140		
400385	LKE-J-100 N/K	100	36	132	110	105x85	80x60	9	-	•	140		
401515	LSE-J-100/52 N/K L	100	36	137	91	105x85	80/76x60/55	8	-	•	200		
400404	LKE-J-125 N	125	36	157	110	105x85	80x60	9	•	-	145		
400406	LKE-J-125 N/K	125	36	157	110	105x85	80x60	9	-	•	145		
401518	LSE-J-125/52 N/K L	125	36	163	104	105x85	80/76x60/55	8	-	•	240		



93

## LKE-J KÄÄNTÖPYÖRÄ, NELIKULMALAATTA, KAKSITOIMINEN JARRU LUKITSEE PYÖRIMISEN JA KÄÄNTYMISEN

N polyamidi.

Tuotenumero	Nimike												
401141	LKE-J-160 N L	160	40	191	138	135x110	105x80/75	10	•	-	200		
401149	LKE-J-200 N L	200	50	240	161	135x110	105x80/75	10	•	-	300		
401150	LKE-J-200 N/K L	200	50	240	161	135x110	105x80/75	10	-	•	300		



94

## LKE-R KÄÄNTÖPYÖRÄ, NELIKULMALAATTA, SUUNTALUKKO LUKITSEE KÄÄNTYMISEN KULKUSUUNTAAN

N polyamidi.

Tuotenumero	Nimike												
400461	LKE-R-100 N	100	36	132	110	105x85	80x60	9	•	-	140		
400462	LKE-R-100 N/K	100	36	132	110	105x85	80x60	9	-	•	140		
400473	LKE-R-125 N	125	36	157	110	105x85	80x60	9	•	-	145		
400474	LKE-R-125 N/K	125	36	157	110	105x85	80x60	9	-	•	145		



95

Ylhäällä LPPE-100 N/K  
Alhaalla LPSE-100/52 N/K L

## LPPE LPSE (VAHVA HAARUKKA) KIINTOPYÖRÄ, NELIKULMALAATTA

N polyamidi.

Tuotenumero	Nimike												
400636	LPPE-100 N	100	36	132	105x85	80x60	9	•	-	140			
400639	LPPE-100 N/K	100	36	132	105x85	80x60	9	-	•	140			
401522	LPSE-100/52 N/K L	100	36	137	105x85	80/76x60/55	8	-	•	200			
400659	LPPE-125 N	125	36	157	105x85	80x60	9	•	-	145			
400661	LPPE-125 N/K	125	36	157	105x85	80x60	9	-	•	145			
401525	LPSE-125/52 N/K L	125	36	163	105x85	80/76x60/55	8	-	•	240			

Suuntalukko helpottaa kuljetettavan kalusteen käsittelyä, katso sivu 15.

# Teollisuuspyörät



96

## LPPE KIINTOPYÖRÄ, NELIKULMALAATTA

N polyamidi.

Tuotenumero	Nimike									
401142	LPPE-160 N L	160	40	191	135x110	105x80/75	10	•	-	200
401151	LPPE-200 N L	200	50	240	135x110	105x80/75	10	•	-	300
401152	LPPE-200 N/K L	200	50	240	135x110	105x80/75	10	-	•	300



97

Ylhäällä ND  
Alhaalla vas. ND/K, oik. AS/K

## LI IRTOPIYÖRÄ

ND polyamidikeskiö + polyuretaanirengas, liukulaakeri. ND/K polyamidikeskiö + polyuretaanirengas, kuulalaakeri (tiivistetty). NP/K polyamidikeskiö + pehmeä polyuretaanirengas, kuulalaakeri (tiivistetty). AS/K polyamidikeskiö + pehmeä valu-uretaanirengas, kuulalaakeri (tiivistetty).

Tuotenumero	Nimike									Sh	A
400078	LI-100 ND	100	36	46	10	•	-	-	160	98	
400079	LI-100 ND/K	100	36	46	10	-	•	-	160	98	
401345	LI-100/52 ND/K	100	36	52	10	-	•	-	160	98	
400089	LI-100 NP/K	100	36	46	10	-	•	-	160	80	
401506	LI-100/52 AS/K L	100	40	52	10	-	•	-	250	87	
400102	LI-125 ND	125	36	46	10	•	-	-	160	98	
400103	LI-125 ND/K	125	36	46	10	-	•	-	160	98	
401280	LI-125/52 ND/K	125	36	52	10	-	•	-	160	98	
401370	LI-125 NP/K	125	36	46	10	-	•	-	160	80	
401507	LI-125/52 AS/K L	125	40	52	10	-	•	-	300	87	
400120	LI-160 ND	160	40	51,5	11	•	-	-	350	98	
400121	LI-160 ND/K	160	40	51,5	11	-	•	-	350	98	
400139	LI-200 ND	200	50	61,5	13	•	-	-	450	98	
400140	LI-200 ND/K	200	50	61,5	13	-	•	-	750	98	
600242	LI-250 ND/K	250	60	61,5	13	-	•	-	1000	98	



98

## LK KÄÄNTÖPYÖRÄ, KESKIÖREIKÄ

ND polyamidikeskiö + polyuretaanirengas. NP polyamidikeskiö+pehmeä polyuretaanirengas.

Tuotenumero	Nimike									Sh	A
400203	LK-100 ND	100	36	132	90	12,5	•	-	140	98	
400204	LK-100 ND/K	100	36	132	90	12,5	-	•	140	98	
400214	LK-100 NP/K	100	36	132	90	12,5	-	•	140	80	
400227	LK-125 ND	125	36	157	106	12,5	•	-	145	98	
400228	LK-125 ND/K	125	36	157	106	12,5	-	•	145	98	
401375	LK-125 NP/K	125	36	157	106	12,5	-	•	145	80	

Myös 160-200 mm:n pyöriin on saatavana suuntalukko. Kysy lisää!

# Teollisuuspyörät



99

## LK KÄÄNTÖPYÖRÄ, KESKIÖREIKÄ

ND polyamidikeskiö + polyuretaanirengas.

Tuoteno	Nimike									Sh A
401153	LK-160 ND L	160	40	191	131	12	•	-	200	98
401154	LK-160 ND/K L	160	40	191	131	12	-	•	200	98
401163	LK-200 ND L	200	50	240	159	12	•	-	300	98
401164	LK-200 ND/K L	200	50	240	159	12	-	•	300	98



100

## LK-J KÄÄNTÖPYÖRÄ, KESKIÖREIKÄ, KAKSITOIMINEN JARRU LUKITSEE PYÖRIMISEN JA KÄÄNTYMISEN

ND polyamidikeskiö + polyuretaanirengas. NP polyamidikeskiö + pehmeä polyuretaanirengas.

Tuoteno	Nimike									Sh A
400529	LK-J-100 ND	100	36	132	110	12,5	•	-	140	98
400530	LK-J-100 ND/K	100	36	132	110	12,5	-	•	140	98
400535	LK-J-100 NP/K	100	36	132	110	12,5	-	•	140	80
400547	LK-J-125 ND	125	36	157	110	12,5	•	-	145	98
400548	LK-J-125 ND/K	125	36	157	110	12,5	-	•	145	98
401377	LK-J-125 NP/K	125	36	157	110	12,5	-	•	145	80



101

## LK-J KÄÄNTÖPYÖRÄ, KESKIÖREIKÄ, KAKSITOIMINEN JARRU LUKITSEE PYÖRIMISEN JA KÄÄNTYMISEN

ND polyamidikeskiö + polyuretaanirengas.

Tuoteno	Nimike									Sh A
401155	LK-J-160 ND L	160	40	191	138	12	•	-	200	98
401156	LK-J-160 ND/K L	160	40	191	138	12	-	•	200	98
401165	LK-J-200 ND L	200	50	240	161	12	•	-	300	98
401166	LK-J-200 ND/K L	200	50	240	161	12	-	•	300	98



102

Ylhäällä LKE-100 ND/K  
Alhaalla vas. LSE-100/52 ND/K L,  
oik. LSE-100/52 AS/K L

## LKE LSE (VAHVA HAARUKKA) KÄÄNTÖPYÖRÄ, NELIKULMALAATTA

ND polyamidikeskiö + polyuretaanirengas. NP polyamidikeskiö + pehmeä polyuretaanirengas.

AS/K polyamidikeskiö + pehmeä valu-uretaanirengas.

Tuoteno	Nimike										Sh A	
400311	LKE-100 ND	100	36	132	90	105x85	80x60	9	•	-	140	98
400313	LKE-100 ND/K	100	36	132	90	105x85	80x60	9	-	•	140	98
401509	LSE-100/52 ND/K L	100	36	137	91	105x85	80/76x60/55	8	-	•	160	98
400321	LKE-100 NP/K	100	36	132	90	105x85	80x60	9	-	•	140	80
401510	LSE-100/52 AS/K L	100	40	137	91	105x85	80/76x60/55	8	-	•	250	87
400332	LKE-125 ND	125	36	157	106	105x85	80x60	9	•	-	145	98
400334	LKE-125 ND/K	125	36	157	106	105x85	80x60	9	-	•	145	98
401512	LSE-125/52 ND/K L	125	36	163	104	105x85	80/76x60/55	8	-	•	160	98
401376	LKE-125 NP/K	125	36	157	106	105x85	80x60	9	-	•	145	80
401514	LSE-125/52 AS/K L	125	40	163	104	105x85	80/76x60/55	8	-	•	300	87

# Teollisuuspyörät



103

## LKE KÄÄNTÖPYÖRÄ, NELIKULMALAATTA

ND polyamidikeskiö + polyuretaanirengas.

Tuotenumero	Nimike										Sh	A
401157	LKE-160 ND L	160	40	191	131	135x110	105x80/75	10	•	-	200	98
401158	LKE-160 ND/K L	160	40	191	131	135x110	105x80/75	10	-	•	200	98
401167	LKE-200 ND L	200	50	240	159	135x110	105x80/75	10	•	-	300	98
401168	LKE-200 ND/K L	200	50	240	159	135x110	105x80/75	10	-	•	300	98



104

Ylhäällä LKE-J-100 ND/K  
Alhaalla vas. LSE-J-100/52 ND/K L,  
oik. LSE-J-100/52 AS/K L

## LKE-J LSE-J (VAHYA HAARUKKA) KÄÄNTÖPYÖRÄ, NELIKULMALAATTA, KAKSITOIMINEN JARRU LUKITSEE PYÖRIMISEN JA KÄÄNTYMISEN

ND polyamidikeskiö + polyuretaanirengas. NP polyamidikeskiö + pehmeä polyuretaanirengas.

AS polyamidikeskiö + pehmeä valu-uretaanirengas.

Tuotenumero	Nimike										Sh	A
400389	LKE-J-100 ND	100	36	132	110	105x85	80x60	9	•	-	140	98
400391	LKE-J-100 ND/K	100	36	132	110	105x85	80x60	9	-	•	140	98
401516	LSE-J-100/52 ND/K L	100	36	137	91	105x85	80/76x60/55	8	-	•	160	98
400396	LKE-J-100 NP/K	100	36	132	110	105x85	80x60	9	-	•	140	80
401517	LSE-J-100/52 AS/K L	100	40	137	91	105x85	80/76x60/55	8	-	•	250	87
400408	LKE-J-125 ND	125	36	157	110	105x85	80x60	9	•	-	145	98
400410	LKE-J-125 ND/K	125	36	157	110	105x85	80x60	9	-	•	145	98
401519	LSE-J-125/52 ND/K L	125	36	163	104	105x85	80/76x60/55	8	-	•	160	98
401378	LKE-J-125 NP/K	125	36	157	110	105x85	80x60	9	-	•	145	80
401521	LSE-J-125/52 AS/K L	125	40	163	104	105x85	80/76x60/55	8	-	•	300	87



105

## LKE-J KÄÄNTÖPYÖRÄ, NELIKULMALAATTA, KAKSITOIMINEN JARRU LUKITSEE PYÖRIMISEN JA KÄÄNTYMISEN

ND polyamidikeskiö + polyuretaanirengas.

Tuotenumero	Nimike										Sh	A
401159	LKE-J-160 ND L	160	40	191	138	135x110	105x80/75	10	•	-	200	98
401160	LKE-J-160 ND/K L	160	40	191	138	135x110	105x80/75	10	-	•	200	98
401169	LKE-J-200 ND L	200	50	240	161	135x110	105x80/75	10	•	-	300	98
401170	LKE-J-200 ND/K L	200	50	240	161	135x110	105x80/75	10	-	•	300	98



106

## LKE-R KÄÄNTÖPYÖRÄ, NELIKULMALAATTA, SUUNTALUKKO LUKITSEE KÄÄNTYMISEN KULKUSUUNTAAN

ND polyamidikeskiö + polyuretaanirengas. NP polyamidikeskiö + pehmeä polyuretaanirengas.

Tuotenumero	Nimike										Sh	A
400464	LKE-R-100 ND	100	36	132	110	105x85	80x60	9	•	-	140	98
401317	LKE-R-100 ND/K	100	36	132	110	105x85	80x60	9	-	•	140	98
400469	LKE-R-100 NP/K	100	36	132	110	105x85	80x60	9	-	•	140	80
400476	LKE-R-125 ND	125	36	157	110	105x85	80x60	9	•	-	145	98
400477	LKE-R-125 ND/K	125	36	157	110	105x85	80x60	9	-	•	145	98
401531	LKE-R-125 NP/K	125	36	157	110	105x85	80x60	9	-	•	145	80



# Teollisuuspyörät



107

Ylhäällä LPPE-J-100 ND/K  
Alhaalla vas. LPSE-100/52 ND/K L,  
oik. LPSE-100/52 AS/K L

## LPPE LPSE (VAHVA HAARUKKA) KIIINTOPYÖRÄ, NELIKULMALAATTA

ND polyamidikeskiö + polyuretaanirengas. NP polyamidikeskiö + pehmeä polyuretaanirengas.

AS polyamidikeskiö + pehmeä valu-uretaanirengas.

Tuotenro	Nimike										Sh	A
400644	LPPE-100 ND	100	36	132	105x85	80x60	9	•	-	140	98	
400646	LPPE-100 ND/K	100	36	132	105x85	80x60	9	-	•	140	98	
401523	LPSE-100/52 ND/K L	100	36	137	105x85	80/76x60/55	8	-	•	160	98	
400652	LPPE-100 NP/K	100	36	132	105x85	80x60	9	-	•	140	80	
401524	LPSE-100/52 AS/K L	100	40	137	105x85	80/76x60/55	8	-	•	250	87	
400664	LPPE-125 ND	125	36	157	105x85	80x60	9	•	-	145	98	
400666	LPPE-125 ND/K	125	36	157	105x85	80x60	9	-	•	145	98	
401526	LPSE-125/52 ND/K L	125	36	163	105x85	80/76x60/55	8	-	•	160	98	
401384	LPPE-125 NP/K	125	36	157	105x85	80x60	3	-	•	145	80	
401528	LPSE-125/52 AS/K L	125	40	163	105x85	80/76x60/55	8	-	•	300	87	



108

## LPPE KIIINTOPYÖRÄ, NELIKULMALAATTA

ND polyamidikeskiö + polyuretaanirengas.

Tuotenro	Nimike										Sh	A
401161	LPPE-160 ND L	160	40	191	135x110	105x80/75	10	•	-	200	98	
401162	LPPE-160 ND/K L	160	40	191	135x110	105x80/75	10	-	•	200	98	
401171	LPPE-200 ND L	200	50	240	135x110	105x80/75	10	•	-	300	98	
401172	LPPE-200 ND/K L	200	50	240	135x110	105x80/75	10	-	•	300	98	



109

Ylhäällä LI-200 PK  
Alhaalla LI-200 KK L

## LI IRTOPIYÖRÄ

PK polypropyleenikeskiö + umpikumirengas, liukulaakeri. MK/K polyamidikeskiö + umpikumirengas, kuulalaakeri (tiivistetty).

KK L teräslevykeskiö + umpikumirengas, kuulalaakeri (tiivistämätön).

Tuotenro	Nimike								Sh	A
400090	LI-100 PK	100	32	46	10	•	-	70	85	
400111	LI-125 PK	125	40	46	10	•	-	100	85	
400129	LI-160 PK	160	40	51,5	11	•	-	135	85	
400113	LI-160 MK/K	160	40	51,5	11	-	•	135	85	
400145	LI-200 PK	200	50	61,5	13	•	-	205	85	
401264	LI-200 KK L	200	50	61	12	-	•	230	85	
400135	LI-200 MK/K	200	50	61,5	13	-	•	205	85	



110

## LK KÄÄNTÖPYÖRÄ, KESKIÖREIKÄ

PK polypropyleenikeskiö + umpikumirengas.

Tuotenro	Nimike								Sh	A
400215	LK-100 PK	100	32	132	90	12,5	•	70	85	
400233	LK-125 PK	125	40	157	106	12,5	•	100	85	

# Teollisuuspyörät



111

## LK KÄÄNTÖPYÖRÄ, KESKIÖREIKÄ

PK polypropyleenikeskiö + umpikumirengas. MK polyamidikeskiö + umpikumirengas.  
KK teräslevykeskiö + umpikumirengas.

Tuotenro	Nimike									Sh	A
401193	LK-160 PK L	160	40	191	131	12	•	-	135	85	
401194	LK-160 MK/K L	160	40	191	131	12	-	•	135	85	
401206	LK-200 PK L	200	50	240	159	12	•	-	205	85	
401208	LK-200 KK L	200	50	240	159	12	-	•	230	85	
401207	LK-200 MK/K L	200	50	240	159	12	-	•	205	85	



112

## LK-J KÄÄNTÖPYÖRÄ, KESKIÖREIKÄ, KAKSITOIMINEN JARRU LUKITSEE PYÖRIMISEN JA KÄÄNTYMISEN

PK polypropyleenikeskiö + umpikumirengas. MK polyamidikeskiö + umpikumirengas.

Tuotenro	Nimike								Sh	A
400536	LK-J-100 PK	100	32	132	110	12,5	•	70	85	
400553	LK-J-125 PK	125	40	157	110	12,5	•	100	85	



113

## LK-J KÄÄNTÖPYÖRÄ, KESKIÖREIKÄ, KAKSITOIMINEN JARRU LUKITSEE PYÖRIMISEN JA KÄÄNTYMISEN

PK polypropyleenikeskiö + umpikumirengas. MK polyamidikeskiö + umpikumirengas.  
KK teräslevykeskiö + umpikumirengas.

Tuotenro	Nimike								Sh	A
401195	LK-J-160 PK L	160	40	191	138	12	•	-	135	85
401196	LK-J-160 MK/K L	160	40	191	138	12	-	•	135	85
401209	LK-J-200 PK L	200	50	240	161	12	•	-	205	85
401211	LK-J-200 KK L	200	50	240	161	12	-	•	230	85
401210	LK-J-200 MK/K L	200	50	240	161	12	-	•	205	85



114

## LKE KÄÄNTÖPYÖRÄ, NELIKULMALAATTA

PK polypropyleenikeskiö + umpikumirengas.

Tuotenro	Nimike									Sh	A
400322	LKE-100 PK	100	32	132	90	105x85	80x60	9	•	-	70 85
400339	LKE-125 PK	125	40	157	106	105x85	80x60	9	•	-	100 85



115

## LKE KÄÄNTÖPYÖRÄ, NELIKULMALAATTA

PK polypropyleenikeskiö + umpikumirengas. MK polyamidikeskiö + umpikumirengas.  
KK teräslevykeskiö + umpikumirengas.

Tuotenro	Nimike									Sh	A
401197	LKE-160 PK L	160	40	191	131	135x110	105x80/75	10	•	-	135 85
401198	LKE-160 MK/K L	160	40	191	131	135x110	105x80/75	10	-	•	135 85
401212	LKE-200 PK L	200	50	240	159	135x110	105x80/75	10	•	-	205 85
401214	LKE-200 KK L	200	50	240	159	135x110	105x80/75	10	-	•	230 85
401213	LKE-200 MK/K L	200	50	240	159	135x110	105x80/75	10	-	•	205 85

# Teollisuuspyörät



116

## LKE-J KÄÄNTÖPYÖRÄ, NELIKULMALAATTA, KAKSITOIMINEN JARRU LUKITSEE PYÖRIMISEN JA KÄÄNTYMISEN

PK polypropyleenikeskiö + umpikumirengas.

Tuotenumero	Nimike												Sh	A
400397	LKE-J-100 PK	100	32	132	110	105x85	80x60	9	•	-	70	85		
400416	LKE-J-125 PK	125	40	157	110	105x85	80x60	9	•	-	100	85		



117

## LKE-J KÄÄNTÖPYÖRÄ, NELIKULMALAATTA, KAKSITOIMINEN JARRU LUKITSEE PYÖRIMISEN JA KÄÄNTYMISEN

PK polypropyleenikeskiö + umpikumirengas. MK polyamidikeskiö + umpikumirengas.

KK teräslevykeskiö + umpikumirengas.

Tuotenumero	Nimike												Sh	A
401200	LKE-J-160 PK L	160	40	191	138	135x110	105x80/75	10	•	-	135	85		
401201	LKE-J-160 MK/K L	160	40	191	138	135x110	105x80/75	10	-	•	135	85		
401215	LKE-J-200 PK L	200	50	240	161	135x110	105x80/75	10	•	-	205	85		
401217	LKE-J-200 KK L	200	50	240	161	135x110	105x80/75	10	-	•	230	85		
401216	LKE-J-200 MK/K L	200	50	240	161	135x110	105x80/75	10	-	•	205	85		



118

## LKE-R KÄÄNTÖPYÖRÄ, NELIKULMALAATTA, SUUNTALUKKO LUKITSEE KÄÄNTYMISEN KULKUSUUNTAAN

PK polypropyleenikeskiö + umpikumirengas.

Tuotenumero	Nimike												Sh	A
400470	LKE-R-100 PK	100	32	132	110	105x85	80x60	9	•	-	70	85		
400482	LKE-R-125 PK	125	40	157	110	105x85	80x60	9	•	-	100	85		



119

## LPPE KIINTOPYÖRÄ, NELIKULMALAATTA

PK polypropyleenikeskiö + umpikumirengas.

Tuotenumero	Nimike												Sh	A
400653	LPPE-100 PK	100	32	132	105x85	80x60	9	•	-	70	85			
400671	LPPE-125 PK	125	40	157	105x85	80x60	9	•	-	100	85			



120

## LPPE KIINTOPYÖRÄ, NELIKULMALAATTA

PK polypropyleenikeskiö + umpikumirengas. MK polyamidikeskiö + umpikumirengas.

KK teräslevykeskiö + umpikumirengas.

Tuotenumero	Nimike												Sh	A
401203	LPPE-160 PK L	160	40	191	135x110	105x80/75	10	•	-	135	85			
401204	LPPE-160 MK/K L	160	40	191	135x110	105x80/75	10	-	•	135	85			
401218	LPPE-200 PK L	200	50	240	135x110	105x80/75	10	•	-	205	85			
401220	LPPE-200 KK L	200	50	240	135x110	105x80/75	10	-	•	230	85			
401219	LPPE-200 MK/K L	200	50	240	135x110	105x80/75	10	-	•	205	85			

# Teollisuuspyörät

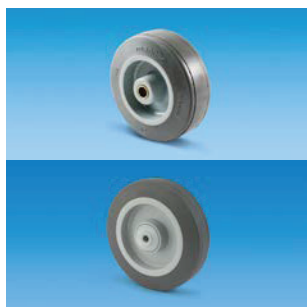

121

Ylhäällä NEK  
Alhaalla NEK/K

## LI IRTOPYÖRÄ

NEK polyamidikeskiö + elastinen umpikumirengas, liukulaakeri.

NEK/K polyamidikeskiö + elastinen umpikumirengas, kuulalaakeri (tiivistämätön).

Tuotenro	Nimike								Sh	A
400085	LI-100 NEK	100	38	46	10	•	-	150	60	
400086	LI-100 NEK/K	100	38	46	10	-	•	150	60	
400108	LI-125 NEK	125	40	46	10	•	-	200	60	
400109	LI-125 NEK/K	125	40	46	10	-	•	200	60	
401289	LI-125/52 NEK/K	125	40	52	10	-	•	200	60	
400125	LI-160 NEK	160	40	51	11	•	-	280	60	
400126	LI-160 NEK/K	160	40	51	11	-	•	280	60	
400141	LI-200 NEK	200	50	61	13	•	-	400	60	
400143	LI-200 NEK/K <sup>1)</sup>	200	50	61	13	-	•	400	60	

<sup>1)</sup> Tiivistetyt kuulalaakerit.



122

## LK KÄÄNTÖPYÖRÄ, KESKIÖREIKÄ

NEK polyamidikeskiö + elastinen umpikumirengas.

Tuotenro	Nimike								Sh	A
400211	LK-100 NEK	100	38	132	90	12,5	•	-	140	60
400212	LK-100 NEK/K	100	38	132	90	12,5	-	•	140	60
400230	LK-125 NEK	125	40	157	106	12,5	•	-	145	60
400231	LK-125 NEK/K	125	40	157	106	12,5	-	•	145	60



123

## LK KÄÄNTÖPYÖRÄ, KESKIÖREIKÄ

NEK polyamidikeskiö + elastinen umpikumirengas.

Tuotenro	Nimike								Sh	A
401173	LK-160 NEK L	160	40	191	131	12	•	-	200	60
401174	LK-160 NEK/K L	160	40	191	131	12	-	•	200	60
401183	LK-200 NEK L	200	50	240	159	12	•	-	300	60
401184	LK-200 NEK/K L	200	50	240	159	12	-	•	300	60

NEK on Mannerin erikoispehmeä, elastinen kumipyörä:

- tasainen ja pehmeä kulku epätasaisillakin alustoilla
- joustava ja hiljainen kulku
- ei jätä jälkiä arkoihinkaan lattioihin, esim. urheiluhalleissa
- hiljainen ja herkkä; sopii erinomaisesti esim. teattereiden lavasteisiin ja sairaalalalusteisiin

NEK-pyörä saatavana myös Tango- ja kalustepyöräsarjoissa.

NEK-pyörä soveltuu erinomaisesti myös epäpuhtaille alustoille, joilla on runsaasti esimerkiksi teräviä lastuja.



LI-100 NEK/K









# Teollisuuspyörät



124

## LK-J KÄÄNTÖPYÖRÄ, KESKIÖREIKÄ, KAKSITOIMINEN JARRU LUKITSEE PYÖRIMISEN JA KÄÄNTYMISEN

NEK polyamidikeskiö + elastinen umpikumirengas.









Tuoteno	Nimike										Sh	A
400532	LK-J-100 NEK	100	38	132	110	12,5	•	-	140	60		
400533	LK-J-100 NEK/K	100	38	132	110	12,5	-	•	140	60		
400550	LK-J-125 NEK	125	40	157	110	12,5	•	-	145	60		
400551	LK-J-125 NEK/K	125	40	157	110	12,5	-	•	145	60		



125

## LK-J KÄÄNTÖPYÖRÄ, KESKIÖREIKÄ, KAKSITOIMINEN JARRU LUKITSEE PYÖRIMISEN JA KÄÄNTYMISEN

NEK polyamidikeskiö + elastinen umpikumirengas.

Tuoteno	Nimike										Sh	A
401175	LK-J-160 NEK L	160	40	191	138	12	•	-	200	60		
401176	LK-J-160 NEK/K L	160	40	191	138	12	-	•	200	60		
401185	LK-J-200 NEK L	200	50	240	161	12	•	-	300	60		
401186	LK-J-200 NEK/K L	200	50	240	161	12	-	•	300	60		













126

Ylhäällä LKE-100 NEK/K  
Alhaalla LSE-100/52 NEK/K L

## LKE LSE (VAHVA HAARUKKA) KÄÄNTÖPYÖRÄ, NELIKULMALAATTA

NEK polyamidikeskiö + elastinen umpikumirengas.











Tuoteno	Nimike												Sh	A
400317	LKE-100 NEK	100	38	132	90	105x85	80x60	9	•	-	140	60		
400318	LKE-100 NEK/K	100	38	132	90	105x85	80x60	9	-	•	140	60		
400336	LKE-125 NEK	125	40	157	106	105x85	80x60	9	•	-	145	60		
400337	LKE-125 NEK/K	125	40	157	106	105x85	80x60	9	-	•	145	60		
401513	LSE-125/52 NEK/K L	125	40	163	104	105x85	80/76x60/55	8	-	•	200	60		



127

## LKE KÄÄNTÖPYÖRÄ, NELIKULMALAATTA

NEK polyamidikeskiö + elastinen umpikumirengas.

Tuoteno	Nimike												Sh	A
401177	LKE-160 NEK L	160	40	191	131	135x110	105x80/75	10	•	-	200	60		
401178	LKE-160 NEK/K L	160	40	191	131	135x110	105x80/75	10	-	•	200	60		
401187	LKE-200 NEK L	200	50	240	159	135x110	105x80/75	10	•	-	300	60		
401188	LKE-200 NEK/K L	200	50	240	159	135x110	105x80/75	10	-	•	300	60		

# Teollisuuspyörät



128

Ylhäällä LKE-J-100 NEK/K  
Alhaalla LSE-J-100/52 NEK/K L

## LKE-J LSE-J (VAHVA HAARUKKA) KÄÄNTÖPYÖRÄ, NELIKULMALAATTA, KAKSITOIMINEN JARRU LUKITSEE PYÖRIMISEN JA KÄÄNTYMISEN

NEK polyamidikeskiö + elastinen umpikumirengas.

Tuotenumero	Nimike											Sh	A
400393	LKE-J-100 NEK	100	38	132	110	105x85	80x60	9	•	-	140	60	
400394	LKE-J-100 NEK/K	100	38	132	110	105x85	80x60	9	-	•	140	60	
400413	LKE-J-125 NEK	125	40	157	110	105x85	80x60	9	•	-	145	60	
400414	LKE-J-125 NEK/K	125	40	157	110	105x85	80x60	9	-	•	145	60	
401520	LSE-J-125/52 NEK/K L	125	40	163	104	105x85	80/76x60/55	8	-	•	200	60	



129

## LKE-J KÄÄNTÖPYÖRÄ, NELIKULMALAATTA, KAKSITOIMINEN JARRU LUKITSEE PYÖRIMISEN JA KÄÄNTYMISEN

NEK polyamidikeskiö + elastinen umpikumirengas.

Tuotenumero	Nimike											Sh	A
401179	LKE-J-160 NEK L	160	40	191	138	135x110	105x80/75	10	•	-	200	60	
401180	LKE-J-160 NEK/K L	160	40	191	138	135x110	105x80/75	10	-	•	200	60	
401189	LKE-J-200 NEK L	200	50	240	161	135x110	105x80/75	10	•	-	300	60	
401190	LKE-J-200 NEK/K L	200	50	240	161	135x110	105x80/75	10	-	•	300	60	



130

## LKE-R KÄÄNTÖPYÖRÄ, NELIKULMALAATTA, SUUNTALUKKO LUKITSEE KÄÄNTYMISEN KULKUSUUNTAAN

NEK polyamidikeskiö + elastinen umpikumirengas.

Tuotenumero	Nimike											Sh	A
400466	LKE-R-100 NEK	100	38	132	110	105x85	80x60	9	•	-	140	60	
400467	LKE-R-100 NEK/K	100	38	132	110	105x85	80x60	9	-	•	140	60	
400479	LKE-R-125 NEK	125	40	157	110	105x85	80x60	9	•	-	145	60	
400480	LKE-R-125 NEK/K	125	40	157	110	105x85	80x60	9	-	•	145	60	



131

Ylhäällä LPPE-100 NEK/K  
Alhaalla LPSE-100/52 NEK/K L

## LPPE LPSE (VAHVA HAARUKKA) KIINTOPYÖRÄ, NELIKULMALAATTA

NEK polyamidikeskiö + elastinen umpikumirengas.

Tuotenumero	Nimike											Sh	A
400649	LPPE-100 NEK	100	38	132	105x85	80x60	9	•	-	140	60		
400650	LPPE-100 NEK/K	100	38	132	105x85	80x60	9	-	•	140	60		
400668	LPPE-125 NEK	125	40	157	105x85	80x60	9	•	-	145	60		
400669	LPPE-125 NEK/K	125	40	157	105x85	80x60	9	-	•	145	60		
401527	LPSE-125/52 NEK/K L	125	40	163	105x85	80/76x60/55	8	-	•	200	60		









# Teollisuuspyörät



132

## LPPE KIINTOPYÖRÄ, NELIKULMALAATTA

NEK polyamidikeskiö + elastinen umpikumirengas.

Tuotenumro	Nimike									Sh	A
401181	LPPE-160 NEK L	160	40	191	135x110	105x80/75	10	•	-	200	60
401182	LPPE-160 NEK/K L	160	40	191	135x110	105x80/75	10	-	•	200	60
401191	LPPE-200 NEK L	200	50	240	135x110	105x80/75	10	•	-	300	60
401192	LPPE-200 NEK/K L	200	50	240	135x110	105x80/75	10	-	-	300	60

# Merkkien selitykset

-  Pyörän halkaisija mm
-  Juoksupinnan leveys mm
-  Navan tai akselin pituus mm
-  Akselireiän halkaisija mm
-  Rakenne korkeus mm
-  Kääntösäde mm
-  Kääntösäde jarrulla mm
-  Keskiöreiän halkaisija mm
-  Laatan pituus x leveys mm
-  Kiinnitysreikäjako pituus x leveys mm
-  Kiinnitysreiän halkaisija mm
-  Tapin halkaisija ja pituus mm
-  Kiinnitysruuvien halkaisija x pituus mm
-  Kiinnitysputken sisämitta
-  Liukulaakeroitu pyörä
-  Kuulalaakeroitu pyörä
-  Kantokyky kg (~10 Newton)
- Sh A** Juoksupinnan kovuus (shore A)

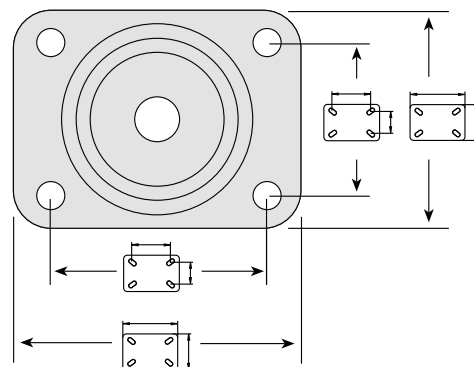
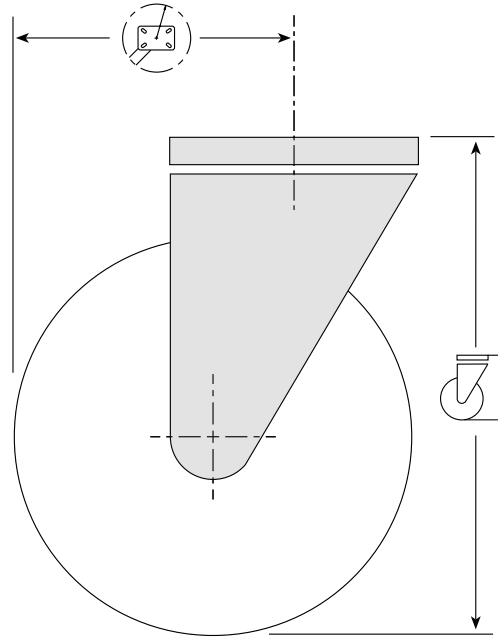
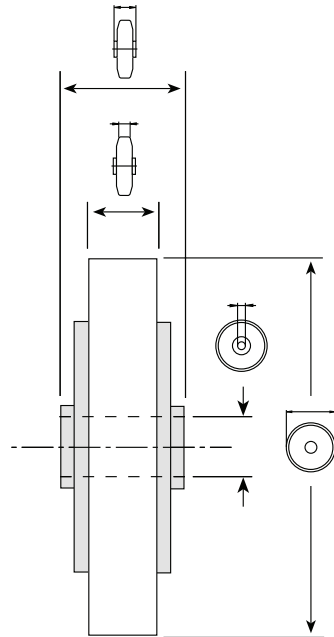





**Tampere**

Takojankatu 3  
33540 Tampere

Puhelin 0106 66 1122  
tampere@rollmex.fi

**Lahti**

Karjalankatu 21  
15140 Lahti

Puhelin 0106 66 1121  
lahti@rollmex.fi

**[www.rollmex.fi](http://www.rollmex.fi)**