

Logistiikka- ja teollisuussarjan tuotteet

Mannerin logistiikka- ja teollisuussarjan pyörät ovat vakuuttaneet käyttäjänsä erinomaisella toimivuudellaan ja kestävyydellään. Vahvan ja kestäväan rakenteen ansiosta ne kestävät pitkään ja toimivat moitteettomasti kovassakin käytössä.

Kevyemmän sarjan pyöriä käytetään muun muassa panimo- ja meijeri-teollisuudessa sekä kaupan logistiikkatoiminnoissa.

Haarukka on taivutettua sinkittyä terästä ja kääntölaakerissa on kaksi kuulakehää, joissa on karkaistut teräskuulat. Huoltovapaat, laakeroidut pyörät takaavat raskaampienkin kuormien siirron kevyesti.

Mannerin valikoimasta löytyy useita eri pyörävaihtoehtoja mitä erilaisimpiin käyttötarkoituksiin. Pyörät voidaan valmistaa myös asiakkaan väritoivomusten mukaisesti minimi-tilausmäärät huomioiden ja niitä on saatavana myös sähköä johtavina.

Raskaamman sarjan pyörät on erityisesti suunniteltu laitteisiin, joiden on kestävä suuria ja raskaita kuormia. Mannerin valikoimaan kuuluu pyöriä, joiden kantavuus on jopa 6200 kg. Kääntöhaarukoissa on vahva ja kestävä kääntölaakeri, ja pyörän juoksupinnan materiaalina on polyamidi, polyuretaani tai valu-uretaani. Pyörävaihtoehdoissa on vakiona kuulalaakeroitu pyörä, joka takaa herkän liikkeen raskaillakin kuormilla.

Merkkien selitykset



Pyörän halkaisija mm



Juoksupinnan leveys mm



Navan tai akselin pituus mm



Akselireiän halkaisija mm



Rakennekorkeus mm



Kääntösäde mm



Kääntösäde jarrulla mm



Keskiöreiän halkaisija mm



Laatan pituus x leveys mm



Kiinnitysreikäjako pituus x leveys mm



Kiinnitysreiän halkaisija mm



Tapin halkaisija ja pituus mm



Kiinnitysruuvien halkaisija x pituus mm

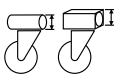

Kiinnityspotken sisämitta



Liukulaakeroitu pyörä



Kuulalaakeroitu pyörä



Kantokyky kg (~10 Newton)

Sh A

Juoksupinnan kovuus (shore A)

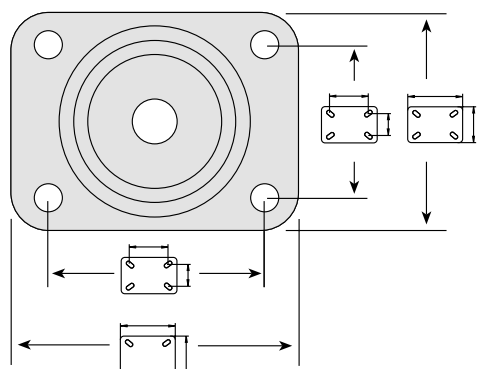
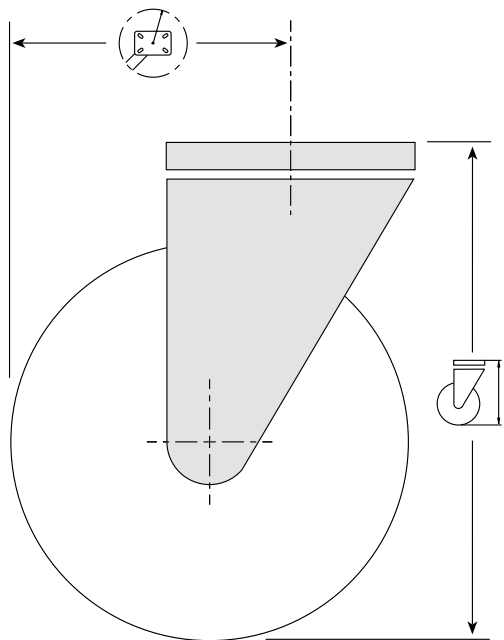
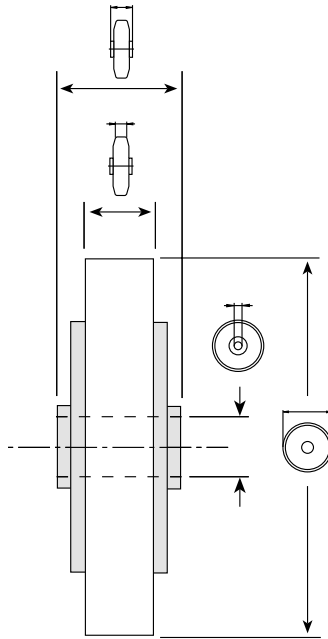

Logistiikka- ja teollisuuspyörät

IRTOPYÖRÄ

N/K polyamidi, kuulalaakeri



Tuotenro	Nimike							
600068	SI-100 N/K L	100	37	51,5	11	•	450	
600069	SI-125 N/K L	125	45	51,5	11	•	700	
600070	SI-150 N/K L	150	48	61,5	15	•	900	
600071	SI-200 N/K L	200	50	61,5	15	•	1200	
600072	SI-250 N/K L	250	60	61,5	15	•	1400	

HUOM! Navan pituus ja akselin halkaisija mitat ilmoitettu akseliholkin kanssa

KÄÄNTÖPYÖRÄ, NELIKULMALAATTA



Tuotenro	Nimike										
600133	SKLP-100 N/K L	100	37	137	92	105X85	80X60	8	•	450	
600134	SKLP-125 N/K L	125	45	163	104	135X110	105X80	10	•	450	
600087	SKLP-150 N/K L	150	48	202	138	135X110	105X80	12	•	850	
600088	SKLP-200 N/K L	200	50	249	165	135X110	105X80	12	•	850	
600089	SKLP-250 N/K L	250	60	304	195	135X110	105X80	12	•	800	

KÄÄNTÖPYÖRÄ, NELIKULMALAATTA, KAKSITOIMINEN JARRU LUKITSEE PYÖRIMISEN JA KÄÄNTYMISEN



Tuotenro	Nimike										
600135	SKLP-J-100 N/K L	100	37	137	140	105X85	80X60	8	•	450	
600136	SKLP-J-125 N/K L	125	45	163	140	135X110	105X80	10	•	450	
600137	SKLP-J-150 N/K L	150	48	202	165	135X110	105X80	12	•	850	
600138	SKLP-J-200 N/K L	200	50	249	180	135X110	105X80	12	•	850	
600139	SKLP-J-250 N/K L	250	60	304	210	135X110	105X80	12	•	800	

KIINTOPYÖRÄ, NELIKULMALAATTA



Tuotenro	Nimike									
600140	SPLP-100 N/K L	100	37	137	105X85	80X60	8	•	450	
600141	SPLP-125 N/K L	125	45	163	135X110	105X80	10	•	450	
600097	SPLP-150 N/K L	150	48	202	135X110	105X80	12	•	850	
600098	SPLP-200 N/K L	200	50	249	135X110	105X80	12	•	850	
600099	SPLP-250 N/K L	250	60	304	135X110	105X80	12	•	800	

IRTOPYÖRÄ

ALV/K alumiinikeskiö + valu-uretaanirengas, kuulalaakeri



Tuotenumero	Nimike							Sh A
600073	SI-80 ALV/K L	80	40	51,5	11	•	250	95
600074	SI-100 ALV/K L	100	40	51,5	11	•	280	95
600075	SI-125 ALV/K L	125	30	51,5	11	•	250	95
600076	SI-150 ALV/K L	150	40	51,5	11	•	400	95
600077	SI-200 ALV/K L	200	50	61,5	15	•	800	95

HUOM! Navan pituus ja akselin halkaisija mitat ilmoitettu akseliholkien kanssa

KÄÄNTÖPYÖRÄ, NELIKULMALAATTA



Tuotenumero	Nimike										Sh A
600142	SKLP-100 ALV/K L	100	40	137	92	105X85	80X60	8	•	280	95
600143	SKLP-125 ALV/K L	125	30	163	104	135X110	105X80	10	•	250	95
600144	SKLP-150 ALV/K L	150	40	194	125	135X110	105X80	10	•	400	95
600104	SKLP-200 ALV/K L	200	50	249	165	135X110	105X80	12	•	800	95

KÄÄNTÖPYÖRÄ, NELIKULMALAATTA, KAKSITOIMINEN JARRU LUKITSEE PYÖRIMISEN JA KÄÄNTYMISEN



Tuotenumero	Nimike										Sh A
600145	SKLP-J-100 ALV/K L	100	40	137	140	105X85	80X60	8	•	280	95
600146	SKLP-J-125 ALV/K L	125	30	163	140	135X110	105X80	10	•	250	95
600147	SKLP-J-150 ALV/K L	150	40	194	180	135X110	105X80	10	•	400	95
600148	SKLP-J-200 ALV/K L	200	50	249	180	135X110	105X80	12	•	800	95

KIINTOPYÖRÄ, NELIKULMALAATTA



Tuotenumero	Nimike									Sh A
600150	SPLP-100 ALV/K L	100	40	137	105X85	80X60	8	•	280	95
600151	SPLP-125 ALV/K L	125	30	163	135X110	105X80	10	•	250	95
600152	SPLP-150 ALV/K L	150	40	194	135X110	105X80	10	•	400	95
600115	SPLP-200 ALV/K L	200	50	249	135X110	105X80	12	•	800	95

Logistiikka- ja teollisuuspyörät

IRTOPYÖRÄ

VV/K valurautakeskiö + valu-uretaanirengas, kuulalaakeri



Tuotenro	Nimike							Sh A
600017	SI-82 VV/K L	82	28	41,5	9	•	220	95
600079	SI-100 VV/K L	100	50	51,5	11	•	450	95
600080	SI-125 VV/K L	125	50	51,5	11	•	480	95
600013	SI-150 VV/K L	150	50	61,5	15	•	700	95
600015	SI-200 VV/K L	200	50	61,5	15	•	1000	95
600016	SI-250 VV/K L	250	60	75	19	•	1400	95
600059	SI-300 VV/K L	300	70	75	18,5	•	2200	95
600060	SI-400 VV/K L	400	100	150,5	25	•	3200	95
600163	SI-500 VV/K L 1)	500	100	120	40 1)	•	3700	95

*Tilaustuote, ei varastossa

HUOM! Navan pituus ja akselin halkaisija mitat ilmoitettu akseliholkin kanssa

1) Ei sisällä holkkia

KÄÄNTÖPYÖRÄ, NELIKULMALAATTA



Tuotenro	Nimike										Sh A
600035	SKL-82 VV/K L	82	70	131	96	135X110	105X80	12	•	700	95
600117	SKL-100 VV/K L	100	50	160	100	135X110	105X80	10	•	450	95
600118	SKL-125 VV/K L	125	50	172	112,5	135X110	105X80	10	•	480	95
600026	SKL-150 VV/K L	150	50	202	140	135X110	105X80	12	•	700	95
600029	SKL-200 VV/K L	200	50	251	170	135X110	105X80	12	•	1000	95
600032	SKL-250 VV/K L	250	60	307	210	200X160	160X120	14	•	1400	95
600033	SKL-300 VV/K L	300	70	350	243	200X160	160X120	14	•	1800	95
600119	SKL-400 VV/K L	400	100	505	290	255X205	210X160	18	•	3200	95

*Tilaustuote, ei varastossa

KIIINTOPYÖRÄ, NELIKULMALAATTA











Tuotenro	Nimike									Sh A
600055	SPL-82 VV/K L	82	70	131	135X110	105X80	12	•	700	95
600120	SPL-100 VV/K L	100	50	160	135X110	105X80	10	•	450	95
600121	SPL-125 VV/K L	125	50	172	135X110	105X80	10	•	480	95
600048	SPL-150 VV/K L	150	50	202	135X110	105X80	12	•	700	95
600051	SPL-200 VV/K L	200	50	251	135X110	105X80	12	•	1000	95
600053	SPL-250 VV/K L	250	60	307	200X160	160X120	14	•	1400	95
600122	SPL-300 VV/K L	300	70	350	200X160	160X120	14	•	1800	95
600123	SPL-400 VV/K L	400	100	505	255X205	210X160	18	•	3200	95

*Tilaustuote, ei varastossa

KAKSOISKÄÄNTÖPYÖRÄ, NELIKULMALAATTA











Tuotenumro	Nimike										Sh A
600019	SKL-100/2 VV/K L	100	30+30	140	105	135X110	105X80	12	•	600	95
600124	SKL-125/2 VV/K L	125	40+40	197	122	200X160	160X120	14	•	800	95
600024	SKL-150/2 VV/K L	150	40+40	210	135	200X160	160X120	14	•	1000	95
600028	SKL-200/2 VV/K L	200	50+50	270	170	255X205	210X160	16	•	2000	95
600031	SKL-250/2 VV/K L	250	60+60	323	207	255X205	210X160	16	•	2800	95
600164	SKL-300/2 VV/K L	300	70+70	380	240	255X205	210X160	16	•	3500	95
600165	SKL-400/2 VV/K L	400	100+100	564	290	255X205	210X160	20	•	6200	95

*Tilaustuote, ei varastossa

KAKSOISKIINTOPYÖRÄ, NELIKULMALAATTA



Tuotenumro	Nimike									Sh A
600041	SPL-100/2 VV/K L	100	30+30	140	135X110	105X80	12	•	600	95
600125	SPL-125/2 VV/K L	125	40+40	197	200X160	160X120	14	•	800	95
600046	SPL-150/2 VV/K L	150	40+40	210	200X160	160X120	14	•	1000	95
600050	SPL-200/2 VV/K L	200	50+50	270	255X205	210X160	16	•	2000	95
600052	SPL-250/2 VV/K L	250	60+60	323	255X205	210X160	16	•	2800	95
600166	SPL-300/2 VV/K L	300	70+70	380	255X205	210X160	16	•	3500	95
600167	SPL-400/2 VV/K L	400	100+100	564	255X205	210X160	20	•	6200	95

*Tilaustuote, ei varastossa



Rollmex Oy - Tampere

Takojankatu 4
33540 Tampere
Puh. 010 666 1122
tampere@rollmex.fi

Rollmex Oy - Lahti

Karjalankatu 21
15140 Lahti
Puh. 010 666 1121
lahti@rollmex.fi